

Relè allo Stato Solido Monofase ZS / (IO) con LED e Varistore incorporato Modelli RM 23, RM 40, RM 48, RM 60

CARLO GAVAZZI



- Relè allo stato solido in CA
- Commutazione per passaggio di zero o istantanea
- Tecnologia DCB (Direct copper bonding)
- Indicazione a LED
- Varistore incorporato
- Calotta di protezione IP 20, tipo clip-on
- Morsetti autoaprenti
- Assenza di materiale di riempimento
- 2 campi di ingresso:- 3-32 *VCC e 20-280 VCA/22-48 VCC
- Corrente nominale fino a 100 AC Arms e 600 VCA
- Tensione non-ripetitiva: fino a 1400 Vp
- Opto-isolamento: (ingresso-uscita) > 4000 VC Arms



Descrizione Prodotto

Il relè a commutazione per passaggio di zero con uscita a tiristore in antiparallelo è il relè allo stato solido più usato nelle applicazioni industriali, grazie alla molteplicità delle applicazioni possibili. Questo relè può essere usato per carichi resistivi, induttivi e capacitivi. Il relè a commutazione per passaggio di zero si attiva quando la tensione passa per lo zero

e si disattiva quando la corrente passa per lo zero. Il varistore incorporato assicura la protezione dai transitori di tensione ed il LED indica lo stato dell'ingresso di controllo. La calotta assicura la protezione da contatti accidentali fino a IP 20. I terminali di uscita con protezione possono contenere cavi fino a 16 mm².

Come Ordinare

RM 1 A 23 D 25

Relè allo stato solido
Numero di poli
Tipo di commutazione
Tensione nominale
Tensione di controllo
Corrente nominale

Selezione Modelli

Tipo di commutazione	Tensione nominale	Corrente nominale	Tensione di controllo
A: Commutazione per passaggio di zero (ZC)	23: 230VACrms 40: 400VACrms	A: 20-280VAC / 22-48VDC D: 3-32VDC*	25: 25AACrms 50: 50AACrms
B: Commutazione istantanea (solo per CC) (IO)	48: 480VACrms 60: 600VACrms	*4 - 32VDC per 400, 480 e 600VAC *4 - 32VDC per RM1B	75: 75AACrms 100: 100AACrms

Guida alla Selezione

Tensione nominale	Tensione non rip.	Tensione di controllo	Corrente nominale con dissipatore adatto			
			25A	50A	75A	100A
230VACrms	650V _p	3 - 32VDC	RM1A23D25	RM1A23D50	RM1A23D75	RM1A23D100
		20 - 280VAC 22 - 48VDC	RM1A23A25	RM1A23A50	RM1A23A75	RM1A23A100
400VACrms	850V _p	4 - 32VDC	RM1A40D25	RM1A40D50	RM1A40D75	RM1A40D100
		20 - 280VAC 22 - 48VDC	RM1A40A25	RM1A40A50	RM1A40A75	RM1A40A100
480VACrms	1200V _p	4 - 32VDC	RM1A48D25	RM1A48D50	RM1A48D75	RM1A48D100
		20 - 280 VAC 22 - 48VDC	RM1A48A25	RM1A48A50	RM1A48A75	RM1A48A100
600VACrms	1400V _p	4 - 32VDC	RM1A60D25	RM1A60D50	RM1A60D75	RM1A60D100
		20 - 280VAC 22 - 48VDC	RM1A60A25	RM1A60A50	RM1A60A75	RM1A60A100

Caratteristiche Generali

	RM1.23...	RM1.40...	RM1.48...	RM1.60...
Tensione nominale				
RM1A...	24 - 265VACrms	42 - 440VACrms	42 - 530VACrms	42 - 660VACrms
RM1B...	42 - 265VACrms	42 - 440VACrms	42 - 530VACrms	42 - 660VACrms
Tensione non ripetitiva	650V _p	850V _p	1200V _p	1400V _p
Tensione di commutazione per lo zero	≤ 10V	≤ 10V	≤ 10V	≤ 10V
Frequenza nominale	45 - 65Hz	45 - 65Hz	45 - 65Hz	45 - 65Hz
Fattore di potenza	> 0.5 @ 230VACrms	> 0.5 @ 400VACrms	> 0.5 @ 480VACrms	> 0.5 @ 600VACrms
Certificazioni	UR, cUR, CSA, CCC, EAC	UR, cUR, CSA, CCC, EAC	UR, cUR, CSA, CCC, EAC	UR, cUR, CSA, CCC, EAC
Marchio CE	Si	Si	Si	Si *
Isolamento				
Ingresso e uscita	4000 Vrms	4000 Vrms	4000 Vrms	4000 Vrms
Ingresso e uscita al case	4000 Vrms	4000 Vrms	4000 Vrms	4000 Vrms

* Il dissipatore deve essere collegato a terra

Caratteristiche Ingresso

	RM1...D..	RM1...A..
Tensione di controllo		
RM1A23...	3 - 32VDC	20 - 280VAC, 22 - 48VDC
RM1A40... RM1A48... RM1A60...	4 - 32VDC	20 - 280VAC, 22 - 48VDC
RM1B...	4 - 32VDC	-
Tensione di attivazione @ Ta = 25°C		
RM1A23...	2.5VDC	18VAC/DC
RM1A40... RM1A48... RM1A60...	3.5VDC	18VAC/DC
RM1B ...	3.5VDC	-
Tensione inversa	32VDC	-
Tensione di disattivazione	1.2VDC	6VAC/DC
Corrente di ingresso a tensione di ingresso max.		
RM1A	≤12 mA	≤ 20mA
RM1B	≤15 mA	-
Tempo di risposta all'attivazione		
RM1A	≤1/2 ciclo	≤ 12ms
RM1B	≤0.1ms	-
Tempo di risposta alla disattivazione		≤1/2 ciclo ≤ 40ms

Caratteristiche di Uscita

	RM1....25	RM....50	RM1....75	RM1....100
Corrente nominale				
AC51 @ Ta=25°C	25Arms	50Arms	75Arms	100Arms
AC53a @ Ta=25°C	5Arms	15Arms	20Arms	30Arms
Corrente minima di funzionamento	150mA	250mA	400mA	500mA
Sovracorrente ripetitiva t=1 s	< 55AACrms	< 125AACrms	< 150AACrms	< 200AACrms
Sovracorrente non ripetitiva t=10 ms	325A _p	600A _p	1150A _p	1900A _p
Corrente di perdita alle tensioni e frequenze nominali	< 3mArms	< 3mArms	< 3mArms	< 3mArms
I²t per fusione t=10 ms	< 525A ² s	< 1800A ² s	< 6600A ² s	<18000A ² s
Commutazione dv/dt critica	1000V/μs	1000V/μs	1000V/μs	1000V/μs
Test di resistenza secondo la UL508	100,000 cicli	100,000 cicli	100,000 cicli	6,000 cicli

Nota: Per ottenere la certificazione UL viene effettuato il test di durata "Endurance" di 6.000 cicli.

Valutazioni Motore*: HP (UL508)

	230VAC	400VAC	480VAC	600VAC
RM1..25	1.5HP	3HP	3HP	5HP
RM1..50	3HP	5HP	7.5HP	10HP
RM1..75	5HP	10HP	10HP	15HP
RM1..100	7.5HP	15HP	20HP	25HP

* Con dissipatore adeguato

Compatibilità Elettromagnetica

Immunità EMC	EN60947-4-3	Radio frequenza irradiata immunità	IEC/EN 61000-4-3 Criteri Performance 1
Scariche elettrostatiche (ESD)		10V/m, 80 - 1000 MHz	Criteri Performance 1
Immunità	IEC/EN 61000-4-2	10V/m, 1.4 - 2.0GHz	Criteri Performance 1
Aria di scarico, 8kV	Criteri Performance 2	3 V/m, 2.0 - 2.7GHz	Criteri Performance 1
Contatto, 4kV	Criteri Performance 2	Radio frequenza condotta immunità	IEC/EN 61000-4-6
Transitori veloci		10V/m, 0.15 - 80 MHz	Criteri Performance 1
(Burst) Immunità	IEC/EN 61000-4-4	Immunità Dips di tensione	IEC/EN 61000-4-11
Uscita: 2kV, 5kHz	Criteri Performance 1	0% per 0.5, 1 ciclo	Criteri Performance 2
Ingresso: 1kV, 5kHz	Criteri Performance 1	40% per 10 cicli	Criteri Performance 2
Immun. contro le sovrat. elettr	IEC/EN 61000-4-5	70% per 25 cicli	Criteri Performance 2
Uscita linea - linea 1kV	Criteri Performance 2	80% per 250 cicli	Criteri Performance 2
Uscita linea - terra 2kV	Criteri Performance 2	Immunità	
Ingresso linea - linea 1kV	Criteri Performance 2	interruzione di tensione	IEC/EN 61000-4-11
Ingresso linea - terra 2kV	Criteri Performance 2	0% per 5000ms	Criteri Performance 2
Emissioni EMC	EN60947-4-3	Interferenze Radio	
Interferenza Radio emessa (Condotta)	IEC/EN 55011	Emissione di tensione (Radiata)	IEC/EN 55011
0.15 - 30MHz	Classe A (industriale) con filtro IEC/EN 60947-4-3 Classe A (senza filtro necessari fino a 75ACA)	30 - 1000MHz	Classe B

Nota:

- Le linee dell'ingresso di controllo devono essere installate insieme per mantenere la protezione dalle interferenze radio.
- Performance Criteri 1: Possibile calo delle prestazioni o la perdita della funzionalità è possibile quando il prodotto sia utilizzato come previsto.
- Performance Criteri 2: Durante la prova, il degrado delle prestazioni o parziale perdita di funzione è probabile.
Tuttavia, quando il test è completo, il prodotto deve tornare a funzionare come previsto da scheda.
- Performance Criteri 3: Perdita temporanea della funzione consentita, a condizione che la funzione possa essere ripristinata con funzionamento manuale dei controlli.





Caratteristiche Termiche

	RM1...25	RM1...50	RM1.60.50	RM1...75	RM1...100
Temperatura di funzionamento	-20° a 70°C	-20° a 70°C	-20° a 70°C	-20° a 70°C	-20° a 70°C
Temperatura di immagazzinaggio	-40° a 100°C	-40° a 100°C	-40° a 100°C	-40° a 100°C	-40° a 100°C
Temperatura della giunzione	≤ 125°C	≤ 125°C	≤ 125°C	≤ 125°C	≤ 125°C
R _{th} giunzione / custodia	≤ 0.80°C/W	≤ 0.50°C/W	≤ 0.72°C/W	≤ 0.35°C/W	≤ 0.30°C/W
R _{th} giunzione / ambiente	≤ 20.0°C/W	≤ 20.0°C/W	≤ 20.0°C/W	≤ 20.0°C/W	≤ 20.0°C/W

Caratteristiche Custodia

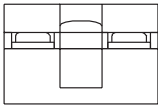
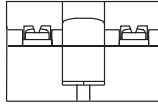
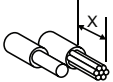
Peso 25A, 50A 75A, 100A	Circa 60g Circa 100g	Fissaggio relè Viti di fissaggio Coppia di serraggio	M5 1.5-2.0Nm
Piastra base 25A, 50A 75A, 100A	Aluminio Rame, placcato nichel	Morsetti di controllo Viti di fissaggio Coppia di serraggio	M3 x 9 0.5Nm
Resinatura	Nessuna	Morsetti di potenza Viti di fissaggio Coppia di serraggio	M5 x 9 2.4Nm

Specifiche di Connessione

Connessioni Potenza	L1, T1	A1, A2
		
Lunghezza spelatura (X)	12 mm	8 mm
Tipo di connessione	M5 vite incastro	M3 vite incastro
Rigido (Solido & Capicorda)		
UR dati nominali	1x 2.5 - 6.0 mm ² 1x 14 - 10 AWG	2x 2.5 - 6.0 mm ² 2x 14 - 10 AWG
Flessibile con puntalino		2x 1.0 - 2.5 mm ² 2x 2.5 - 4.0 mm ² 1x 18 - 12 AWG 2x 18 - 14 AWG 2x 14 - 12 AWG
Flessibile senza puntalino		2x 1.0 - 2.5 mm ² 2x 2.5 - 6.0 mm ² 1x 18 - 10 AWG 2x 18 - 14 AWG 2x 14 - 10 AWG
Caratteristiche di coppia		
Dimensioni terminali	Pozidrive 2 2.4 Nm (21.2 lb-in)	Pozidrive 1 0.5 Nm (4.4 lb-in)
	12 mm	7.5 mm

Schema Funzionale

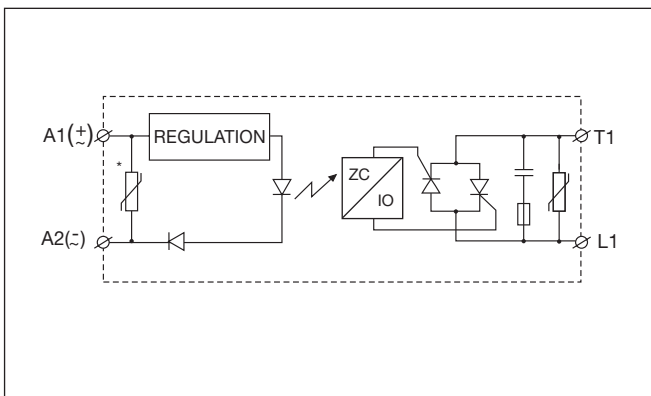

* Varistore integrato sull'ingresso, solo per le versioni con tensione di controllo in CA

Dimensioni

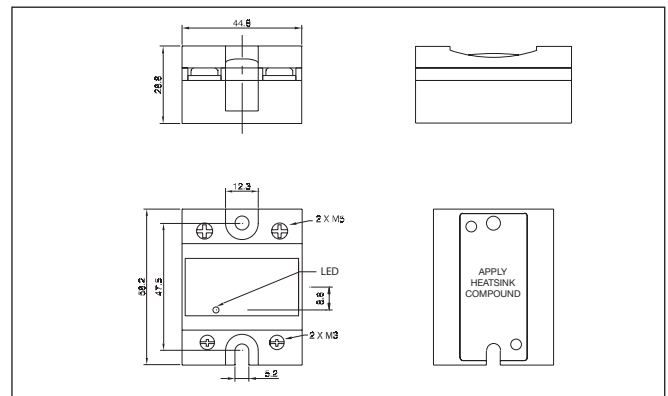

Tutte le dimensioni in mm

Diagramma di Connessioni

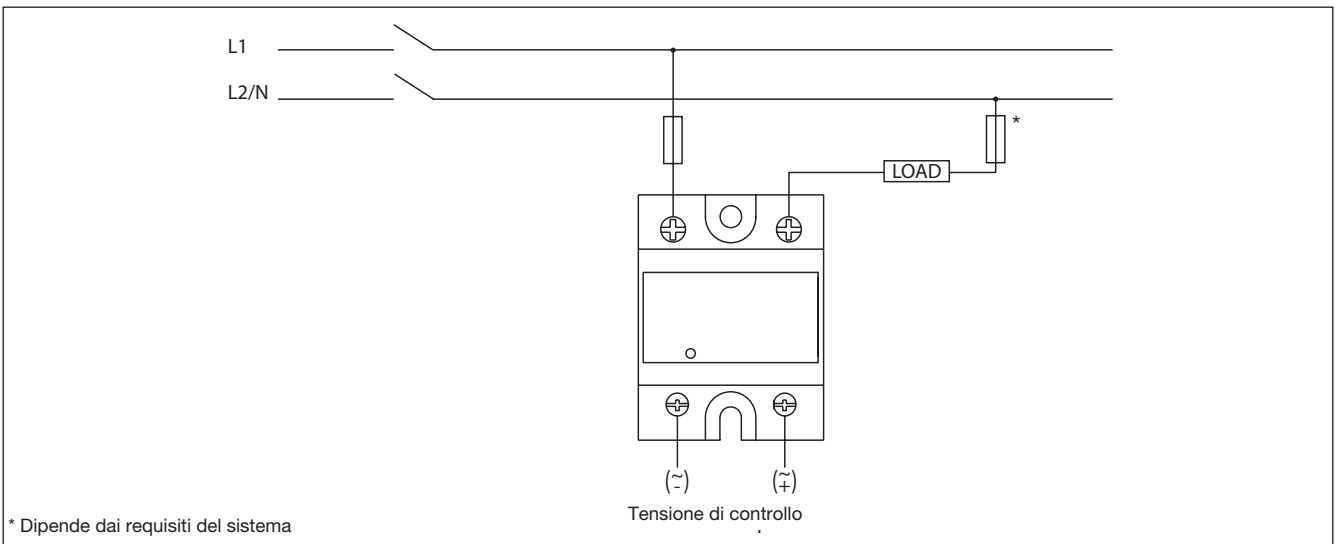

* Dipende dai requisiti del sistema

Curva di Dissipazione

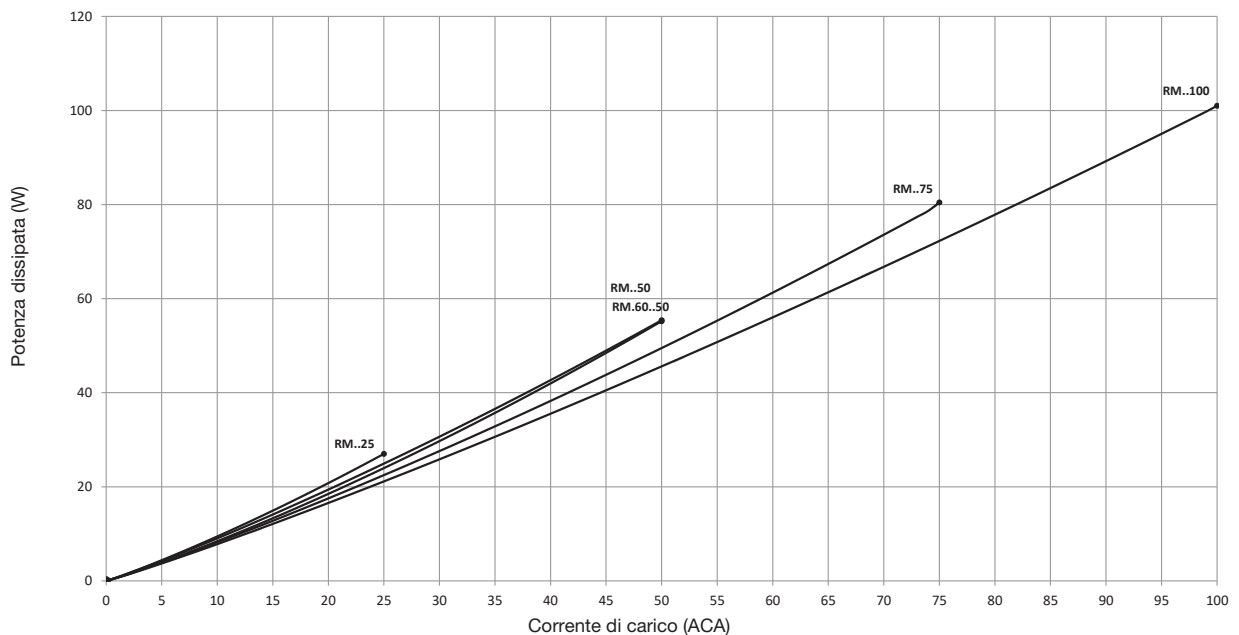



Dimensioni Dissipatore (corrente del carico / temperatura ambiente)

RM..25

	Corrente del carico [A]		Resistenza termica [°C/W]			
	20	30	40	50	60	70
25.0	2.70	2.34	1.98	1.61	1.25	0.89
22.5	3.10	2.69	2.28	1.86	1.45	1.04
20.0	3.61	3.13	2.65	2.18	1.70	1.23
17.5	4.26	3.70	3.14	2.59	2.03	1.47
15.0	5.14	4.47	3.80	3.14	2.47	1.80
12.5	6.38	5.56	4.73	3.91	3.09	2.27
10.0	8.25	7.19	6.14	5.08	4.02	2.97
7.5	11.4	9.94	8.49	7.04	5.59	4.14
5.0	17.7	15.4	13.2	11.0	8.74	6.51
2.5	-	-	-	-	18.2	13.6

Temp. ambiente [°C]

RM..50

	Corrente del carico [A]		Resistenza termica [°C/W]			
	20	30	40	50	60	70
50.0	1.03	0.86	0.70	0.53	0.37	0.20
45.0	1.27	1.32	0.90	0.71	0.52	0.33
40.0	1.54	1.59	1.10	0.89	0.67	0.45
35.0	1.85	1.95	1.34	1.08	0.82	0.57
30.0	2.26	2.47	1.65	1.34	1.03	0.72
25.0	2.85	3.24	2.08	1.70	1.32	0.94
20.0	3.73	3.24	2.75	2.26	1.77	1.27
15.0	5.22	4.54	3.86	3.19	2.51	1.83
10.0	8.21	7.16	6.11	5.05	4.00	2.95
5.0	17.2	15.0	12.9	10.7	8.51	6.33

Temp. ambiente [°C]

Resistenza termica giunzione/ambiente, $R_{th\ j-a}$	< 20.0	°C/W
Resistenza termica giunzione/custodia, $R_{th\ j-c}$	< 0.80	°C/W
Resistenza termica custodia/dissipatore, $R_{th\ c-s^2}$	< 0.20	°C/W
Temperatura max. consentita della custodia	100	°C
Temperatura max. consentita della giunzione	125	°C

Resistenza termica giunzione/ambiente, $R_{th\ j-a}$	< 20.0	°C/W
Resistenza termica giunzione/custodia, $R_{th\ j-c}$	< 0.50	°C/W
Resistenza termica custodia/dissipatore, $R_{th\ c-s^2}$	< 0.20	°C/W
Temperatura max. consentita della custodia	100	°C
Temperatura max. consentita della giunzione	125	°C

RM1.60..50

	Corrente del carico [A]		Resistenza termica [°C/W]			
	20	30	40	50	60	70
50.0	0.99	0.81	0.63	0.44	0.26	0.08
45.0	1.28	1.07	0.86	0.65	0.44	0.23
40.0	1.64	1.40	1.15	0.91	0.67	0.42
35.0	2.11	1.82	1.54	1.25	0.96	0.67
30.0	2.60	2.25	1.90	1.55	1.20	0.85
25.0	3.30	2.86	2.43	1.99	1.55	1.11
20.0	4.36	3.79	3.22	2.65	2.08	1.51
15.0	6.1	5.4	4.6	3.77	2.97	2.18
10.0	9.76	8.52	7.3	6.0	4.8	3.54
5.0	--	--	15.47	12.85	10.24	7.6

Temp. ambiente [°C]

RM..75

	Corrente del carico [A]		Resistenza termica [°C/W]			
	20	30	40	50	60	70
75.0	0.91	0.78	0.65	0.52	0.39	0.26
67.5	1.10	0.96	0.81	0.66	0.51	0.36
60.0	1.34	1.17	1.00	0.83	0.66	0.49
52.5	1.60	1.40	1.20	1.00	0.80	0.60
45.0	1.93	1.68	1.44	1.20	0.96	0.72
37.5	2.38	2.08	1.78	1.49	1.19	0.89
30.0	3.06	2.68	2.30	1.91	1.53	1.15
22.5	4.21	3.68	3.16	2.63	2.10	1.58
15.0	6.51	5.70	4.88	4.07	3.26	2.44
7.5	13.5	11.77	10.09	8.41	6.73	5.04

Temp. ambiente [°C]

Resistenza termica giunzione/ambiente, $R_{th\ j-a}$	< 20.0	°C/W
Resistenza termica giunzione/custodia, $R_{th\ j-c}$	< 0.72	°C/W
Resistenza termica custodia/dissipatore, $R_{th\ c-s^2}$	< 0.10	°C/W
Temperatura max. consentita della custodia	100	°C
Temperatura max. consentita della giunzione	125	°C

Resistenza termica giunzione/ambiente, $R_{th\ j-a}$	< 20.0	°C/W
Resistenza termica giunzione/custodia, $R_{th\ j-c}$	< 0.35	°C/W
Resistenza termica custodia/dissipatore, $R_{th\ c-s^2}$	< 0.10	°C/W
Temperatura max. consentita della custodia	100	°C
Temperatura max. consentita della giunzione	125	°C

Dimensioni Dissipatore (corrente del carico / temperatura ambiente)

RM..100

	Resistenza termica [°C/W]					
	0.54	0.45	0.36	0.27	0.18	0.09
100.0	0.54	0.45	0.36	0.27	0.18	0.09
90.0	0.68	0.58	0.47	0.37	0.27	0.17
80.0	0.86	0.74	0.62	0.50	0.38	0.26
70.0	1.08	0.94	0.80	0.66	0.52	0.38
60.0	1.37	1.20	1.03	0.85	0.68	0.51
50.0	1.70	1.49	1.28	1.06	0.85	0.64
40.0	2.21	1.93	1.66	1.38	1.10	0.83
30.0	3.06	2.68	2.30	1.91	1.53	1.15
20.0	4.78	4.18	3.59	2.99	2.39	1.79
10.0	9.98	8.73	7.49	6.24	4.99	3.74
	20	30	40	50	60	70
	Temp. ambiente [°C]					

Resistenza termica giunzione/ambiente, $R_{th\ j-a}$	< 20.0	°C/W
Resistenza termica giunzione/custodia, $R_{th\ j-c}$	< 0.30	°C/W
Resistenza termica custodia/dissipatore, $R_{th\ c-s}^2$	< 0.10	°C/W
Temperatura max. consentita della custodia	100	°C
Temperatura max. consentita della giunzione	125	°C

2. Resistenza termica è rispettata nel caso in cui tra il relè e il dissipatore venga applicata la pasta siliconica HTS02S da Electrolube.

Dissipatori

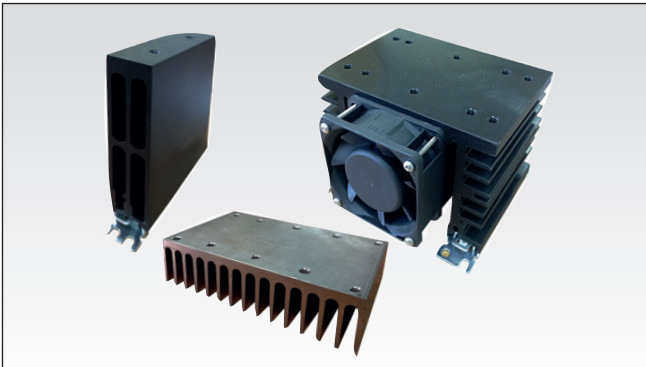

Gamma di dissipatori disponibili:

http://www.productselection.net/PDF/UK/ssr_accessories.pdf

Guida alla selezione:

<http://www.productselection.net/heatsink/heatsinkselector.php?LANG=UK>

Come Ordinare

RHS..

- Dissipatori e ventole
- Resistenza termica: 5.40°C/W fino a 0.12°C/W
- Dissipatori per montaggio a parete, a guida DIN o pannello
- Per uno o più SSR

Protezione da Cortocircuito

Coordinazione protezioni, Tipo 1 vs Tipo 2:

Tipo 1 presuppone che dopo un corto circuito, il dispositivo in prova non sarà più in uno stato funzionante. Nel tipo 2 il coordinamento del dispositivo in prova sarà ancora funzionante dopo il corto circuito. In entrambi i casi, tuttavia il corto circuito deve essere interrotto. Il fusibile non è aperto. La porta o il coperchio del contenitore non deve essere aperto. Non devono essere danneggiati i conduttori e i terminali. Non ci devono essere rotture e screpolature delle basi isolanti nella misura in cui l'integrità del montaggio e delle parti in tensione è alterata. Rotture o rischio di incendi non devono avvenire.

Le varianti di prodotti elencati nella tabella che segue sono adatti per l'uso su un circuito in grado di fornire non più di 65.000 Arms simmetrici, 600 volt massimo, se protetto da fusibili. Prove a 65.000 sono state eseguite con fusibili J, si prega di fare riferimento alla seguente tabella per l'ampereaggio massimo consentito del fusibile. Utilizzare solo fusibili. Testa con fusibili classe J sono rappresentativi di fusibili Classe CC.

Co-ordinazione tipo 1 (UL508)

Codice	Corrente presunta di corto circuito [kArms]	Taglia massima [A]	Classe	Tensione [V]
RM1..25..	65	30	J or CC	600
RM1..50..	65	30	J	600
		20	HSJ20 (Mersen*)	600
RM1..75..	65	80	J	600
		60	HSJ60 (Mersen*)	600
RM1..100..	65	80	J	600
		60	HSJ60 (Mersen*)	600

Co-ordinazione tipo 2 (IEC/EN60947-4-3)

Codice	Corrente presunta di corto circuito [kArms]	Taglia max. [A]	Tipo	Modello	Misura
RM1.xx.25.. (xx = 23, 40 or 48)	10	25	Mersen*	6.9 gRB 10-25	10.3 x 38
RM1.60.25..	10	20	Mersen*	6.9 gRB 10-20	10.3 x 38
RM1.xx.50.. (xx = 23 or 40)	10	50	Mersen*	6.9zz CP gRC 14x51/50	14 x 51
RM1.xx.50.. (xx = 48 or 60)	10	50	Mersen*	6.9zz CP gRC 22x58/50	22 x 58
RM1.xx.75.. (xx = 23, 40, 48 or 60)	10	63	Mersen*	6.9zz CP gRC 22x58/63	22 x 58
RM1.xx.100.. (xx = 23, 40, 48 or 60)	10	100	Mersen*	6.9zz CP gRC 22x58/100	22 x 58

zz = 00, senza indicazione del fuse trip

zz = 21, con indicazione del fuse trip

* Prima conosciuti come Ferraz Shawmut

Protezione con Interruttori Automatici di tipo 2 - M.C.B.s

Relè allo stato solido modello	ABB - Modello no. PER Z - modello M. C. B. (Corrente)	ABB - Modello no. per B - modello M. C. B. (Corrente)	Sezione dei conduttori [mm ²]	Lunghezza minima Cu dei conduttori [m]*	
RM1..25..	1-polo				
	S201-Z4 (4A)	S201-B2 (2A)	1.0	21.0	
	S201-Z6 UC (6A)	S201-B2 (2A)	1.0	21.0	
			1.5	31.5	
RM1..50..	1-polo				
	S201-Z10 (10A)	S201-B4 (4A)	1.0	7.6	
			1.5	11.4	
			2.5	19.0	
	S201-Z16 (16A)	S201-B6 (6A)	1.0	5.2	
			1.5	7.8	
			2.5	13.0	
			4.0	20.8	
	S201-Z20 (20A)	S201-B10 (10A)	1.5	12.6	
			2.5	21.0	
	S201-Z25 (25A)	S201-B13 (13A)	2.5	25.0	
			4.0	40.0	
		2-poli			
S202-Z25 (25A)	S202-B13 (13A)	2.5	19.0		
		4.0	30.4		
RM1..75..	1-polo				
	S201-Z20 (20A)	S201-B10 (10A)	1.5	4.2	
			2.5	7.0	
			4.0	11.2	
	S201-Z32 (32A)	S201-B16 (16A)	2.5	13.0	
			4.0	20.8	
			6.0	31.2	
		2-poli			
	S202-Z20 (20A)	S202-B10 (10A)	1.5	1.8	
			2.5	3.0	
			4.0	4.8	
	S202-Z32 (32A)	S202-B16 (16A)	2.5	5.0	
			4.0	8.0	
			6.0	12.0	
		10.0	20.0		
S202-Z50 (50A)	S202-B25 (25A)	4.0	14.8		
		6.0	22.2		
		10.0	37.0		
RM1..100..	1-polo				
	S201-Z50 (50A)	S201-B25 (25A)	4.0	4.8	
			6.0	7.2	
			10.0	12.0	
			16.0	19.2	
	S201-Z63 (63A)	S201-B32 (32A)	6.0	7.2	
			10.0	12.0	
		16.0	19.2		

* Tra MCB e SSR (incluso il ritorno).

Nota: Per avere le caratteristiche sopra riportate sono necessarie una corrente di 6KA e una tensione di 230V/400V. Per i conduttori con sezioni differenti fare riferimento al supporto tecnico Carlo Gavazzi.

Informazioni Ambientali

La dichiarazione in questa sezione è redatta in conformità alla normativa per l'industria elettronica della Repubblica Popolare Cinese SJ / T11364-2014: valutazione per l'uso limitato di sostanze pericolose nei prodotti elettronici ed elettrici.

Particolare	Sostanze tossiche o pericolose e elementi					
	Piombo (Pb)	Mercurio (Hg)	Cadmio (Cd)	Cromo esavalente (Cr(VI))	Bifenili polibrominati (PBB)	Difenilici polibrominati (PBDE)
Uniotà di potenza	x	O	O	O	O	O
<p>O: indica che detta sostanza pericolosa contenuta in materiali omogenei, per il particolare indicato in tabella, è inferiore al requisito limite della GB / T 26572.</p> <p>X: indica che la sostanza pericolosa contenuta in uno dei materiali omogenei, per il particolare indicato in tabella è superiore al requisito minimo GB / T 26572.</p>						

环境特性

这份申明根据中华人民共和国电子工业标准 SJ/T11364-2014：标注在电子电气产品中限定使用的有害物质

零件名称	有毒或有害物质与元素					
	铅 (Pb)	汞 (Hg)	镉 (Cd)	六价铬 (Cr(VI))	多溴化联苯 (PBB)	多溴联苯醚 (PBDE)
功率单元	x	O	O	O	O	O
<p>O:此零件所有材料中含有的该有害物低于GB/T 26572的限定。</p> <p>X: 此零件某种材料中含有的该有害物高于GB/T 26572的限定。</p>						



Terminali a Fast-on ad Aggancio Rapido



- Morsetti a fast-on ad aggancio rapido
- Dimensioni dei morsetti a norma di DIN46342, parte 1
- Ottone placcato in stagno puro

Come ordinare

Vite montata Terminali Faston

RM1A48D25	F 4 *
------------------	--------------

Relè allo stato solido RS, RM, RAM _____

Terminali a fast-on ad aggancio rapido _____

Orientamento morsetti _____

Terminali a faston - 20 pezzi

RM48 **	F4 *
----------------	-------------

Relè allo stato solido RS, RM, RAM _____

Orientamento morsetti _____

* 0: Flat (0°)
4: Angled (45°)

** 48: 4.8mm faston di ingresso
63: 6.3mm faston di uscita

Terminale

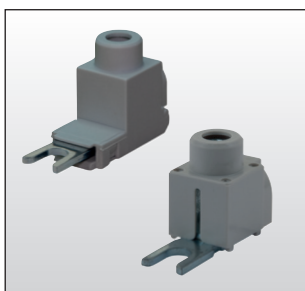

- Adattatori per cavi fino a 35mm²
- Modello RM635FK
- Pacchi da: 10 pezzi

Come Ordinare

RM635FK	P
----------------	----------

Terminale per RM _____

Protezione (opzionale) _____

Altri Accessori

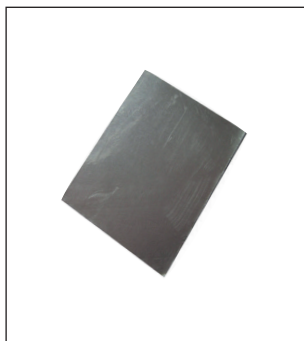

- Pad termico in grafite con adesivo su un lato.
- Modello KK071CUT
- Dimensioni: 35 x 43 x 0.25mm
- Quantità: 50 pezzi

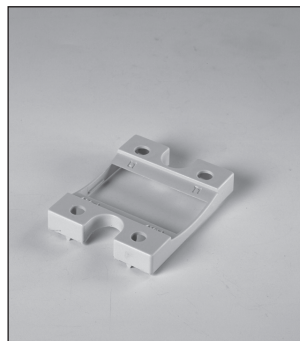

- Calotta di protezione
- Modello RMIP20
- Grado di protezione IP20
- Confezioni da 20 pezzi

Fra gli altri accessori sono inclusi adattatori per barra DIN, varistori e distanziali. Vedere "Accessori generali".

Per ulteriori informazioni fare riferimento a:
www.productselection.net/PDF/UK/SSR_Accessories.pdf